

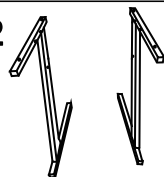





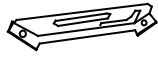
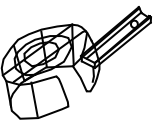
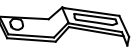

## ИНСТРУКЦИЯ ПО СБОРКЕ

<p><b>A</b></p> 	<p><b>B*2</b></p> 
<p><b>C</b></p> 	<p><b>D*2</b></p> 
<p><b>E</b></p> 	<p><b>F</b></p> 
<p><b>G*4</b></p> 	<p><b>H*1</b></p> 
<p><b>I*2</b></p>  <p>M6*16</p>	<p><b>J*4</b></p>  <p>M6*40</p>
<p><b>K*8</b></p>  <p>M6*20</p>	<p><b>L</b></p> 

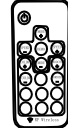

# GAMELAB MONOLITH (GL-900, GL-910, GL-920)

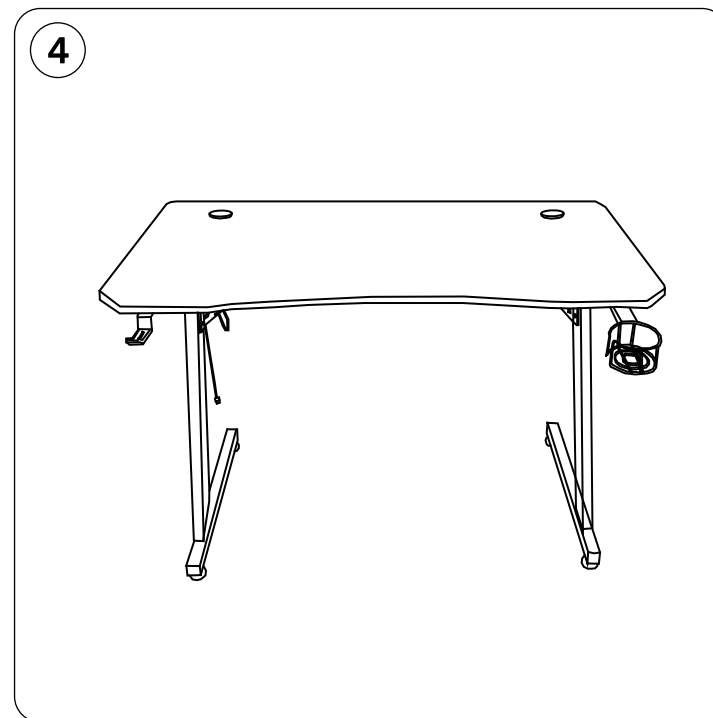
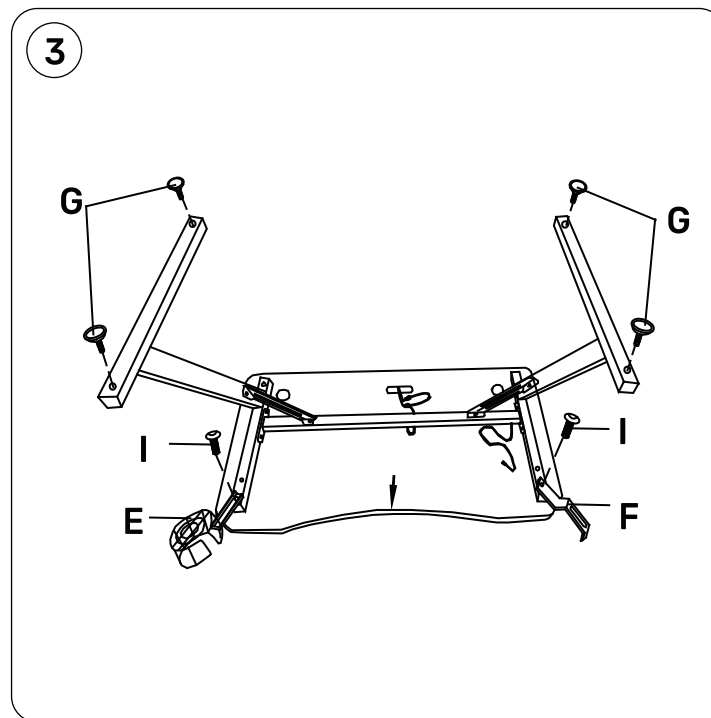
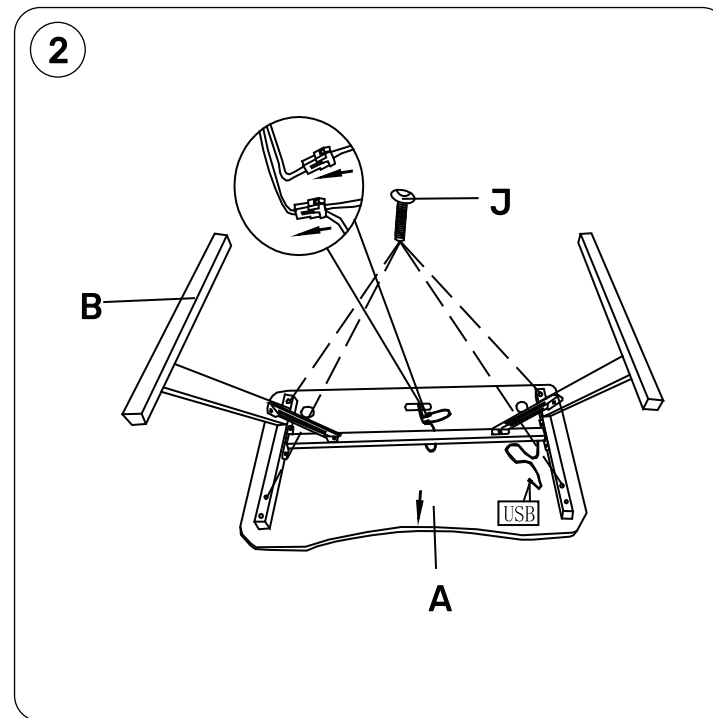
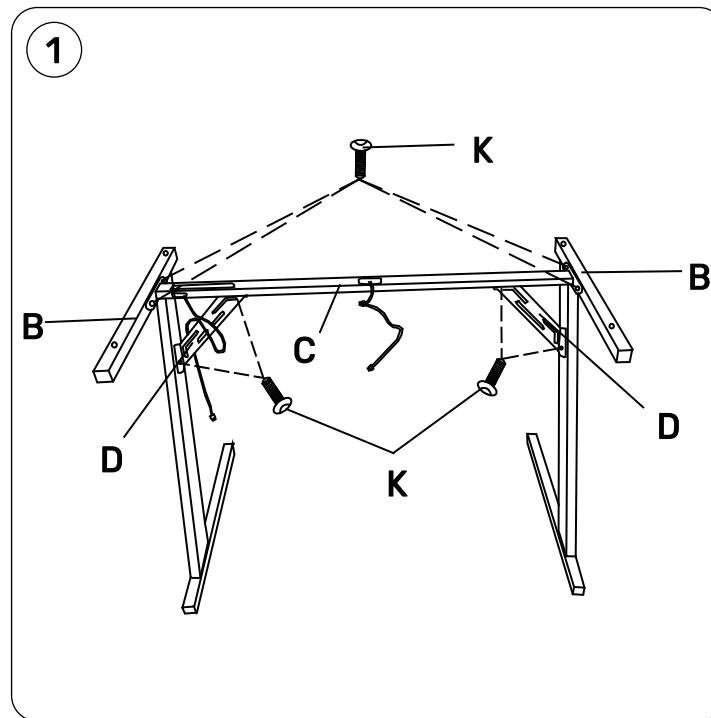
## Регулировка подсветки стола:

- Возможность менять цвет подсветки с помощью пульта дистанционного управления. Для увеличения скорости подсветки нажмите кнопку «SPEED+», для уменьшения скорости подсветки нажмите кнопку «SPEED-».
- Для переключения режимов подсветки нажмите кнопку «MODE-» или «MODE+».
- Для включения различных цветов нажмите на кнопку R, G, B, Y, C, P, W

## Безопасность использования:

- Не садитесь на край стола
- Не вставляйте на стол ногами
- Не разбирайте элементы подсветки стола самостоятельно
- Используйте подставку под кружку только по ее прямому назначению
- Не засовывайте пальцы в отверстия заглушек
- Не вешайте одежду и тяжелые предметы на крючок для наушников

## Обратите внимание:

- Перед использованием стола убедитесь, что все болты частей стола закручены
- Не проводите чистку стола только с помощью тряпок, салфеток или мягкой губки, не используйте средства с жесткой основой – это может поцарапать покрытие
- Проверку затяжки винтов в местах крепления стола необходимо проводить не реже, чем раз в 3-4 месяца
- Не используйте для ухода за столом очистители с абразивными элементами типа спирта, бензина и т.д.
- Пожалуйста, свяжитесь с продавцом стола, если вы обнаружили бракованные детали

## Стол компьютерный игровой, модель MONOLITH

**Столешница:** Древесноволокнистая плита средней плотности (МДФ)

**Рама:** Сталь

**Кабельменеджмент:** Сталь, пластик

**Держатель гарнитуры:** Сталь

**Подстаканник:** Сталь

**Прочая фурнитура:** Пластик

**Подсветка:** RGB 5V, подключение по USB.

**Максимальная нагрузка:** 150 кг.

*Дизайн продукта и его спецификация могут быть изменены производителем без предварительного информирования.*

## Информация о гарантии

На стол MONOLITH действует гарантия 12 месяцев.

Срок службы изделия составляет не менее 12 месяцев с даты первоначального приобретения конечным покупателем.

По вопросам гарантии просьба обращаться по месту приобретения стола.

Другие гарантийные вопросы можно уточнить в разделе Гарантия официального сайта: <https://gamelab.pro/guarantee/>

Товар соответствует требованиям технического регламента Таможенного союза ТР ТС 025/2012 «О безопасности мебельной продукции».

Срок гарантии: 12 месяцев. Срок службы: 12 месяцев.  
Сделано в Китае.

**Изготовитель:** Анжи Лингжи Хоум Сапплайс Ко. Лтд.

**Адрес изготовителя:** Буилдинг 6, Но 6, (Анжи Чина Вайт Сити), Но. 29, Чихонгчао роад, Область Дипу, Уезд Анжи, Провинция Чжэцзян, Китай

**Импортер и организация, уполномоченная на принятие претензий:** ООО "Бизнес-фабрика", 123458 г. Москва, ул. Маршала Прошлякова, д. 30, офис 503, +7 495 787 5900

